

SAMPO

聲寶牌

窗型冷氣機

使用說明書

AW-2205BR

AW-2255BR

AW-2325BR

AW-2326BR

AW-2325BR1

AW-2326BR1

AW-2365BR

AW-2365BR1

AW-2455BR

AW-2455BR1

AW-2565BR

AW-2565BR1

AW-2635BR

AW-2635BR1

『隨同產品發行保證書，請於購買時注意索取，並要求經銷商填妥購買日期及蓋店章，以確保您的權益』

TINSC1877C2R0-

各部名稱及功能

(下列各圖為示意圖，與原實物非完全相同)

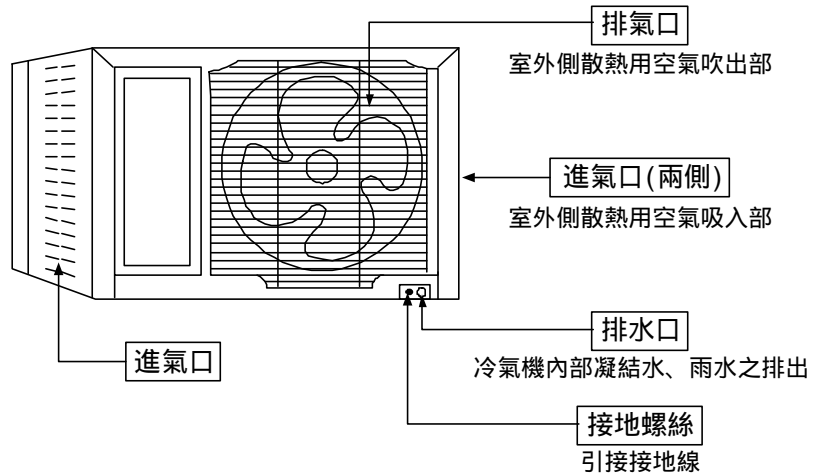
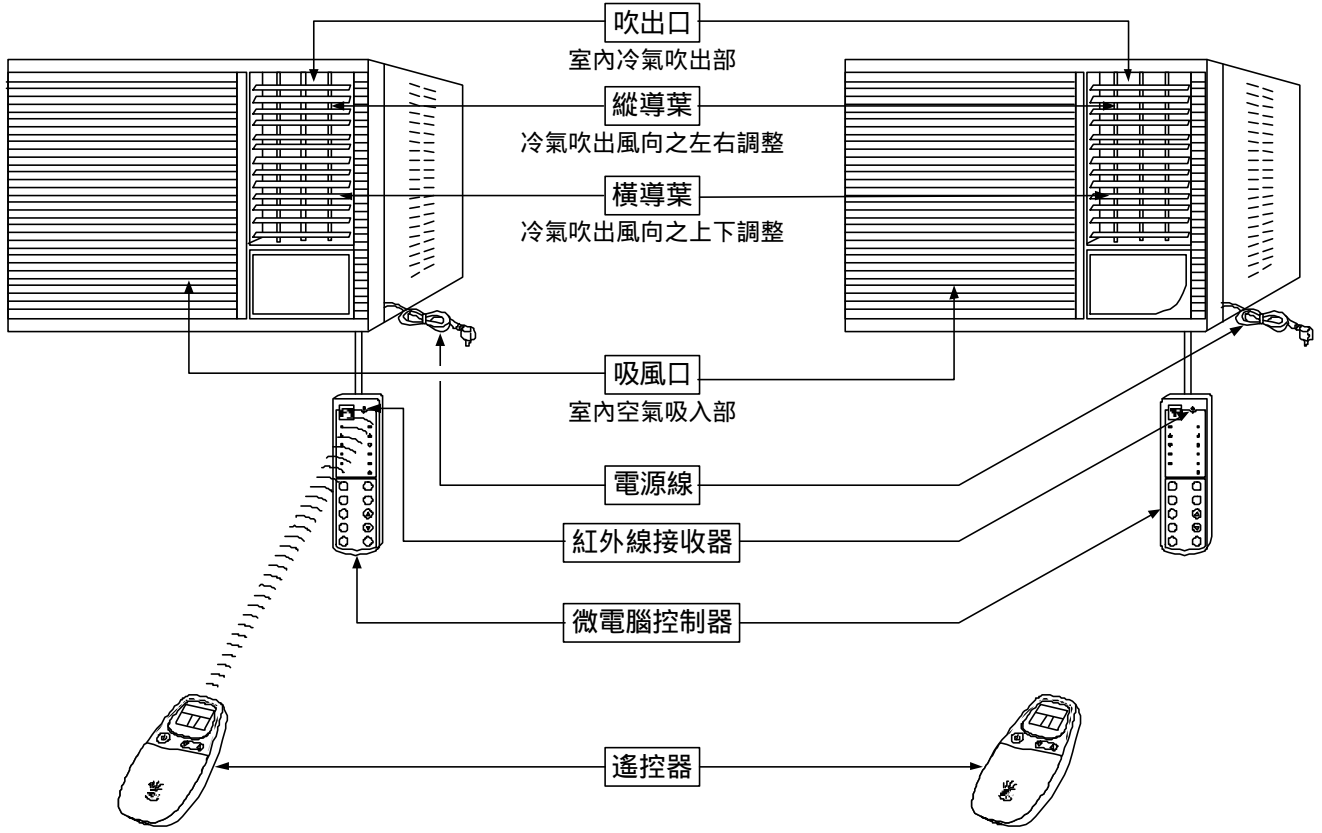

使用方法

冷氣機操作順序

- ❶ 先將所有的門窗關閉。

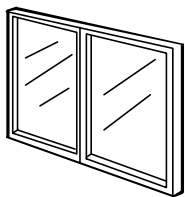

- ❷ 請將冷氣機電源線插頭插入插座。

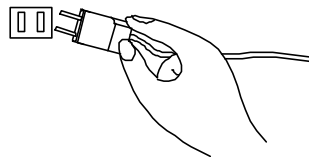

- ❸ 將微電腦控制器上的 < 運轉/停止 > 鍵按下，使冷氣開始運轉。

運轉/停止



- ❹ 將控制器上的 < 溫度設定 > 鍵，按至您所希望的室溫度數（經濟室溫為26 28 ）。。

溫度設定



- ❺ 再用控制器上的 < 功能切換 > 鍵，設定您所希望的功能，如冷氣、除濕、送風等，冷氣機即會依您所選擇的功能與設定的溫度運轉。

功能切換



- ❻ 您也可以再按其他的按鍵，如 < 定時 > < 舒眠 >等附加功能，使您感覺更舒適，控制更方便。

定時/舒眠

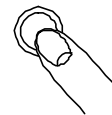

- ❼ 本冷氣機為了怕您忘記清洗過濾網，特設計 < 濾網清洗 > 指示，可以提醒您清洗過濾網。

濾網清洗



- ❽ 關機時，請按 < 運轉/停止 > 鍵。若本機長期不使用，請拔掉電源插頭。有關各項操作細節，請參閱以下說明。

運轉/停止



使用方法

微電腦控制器指示燈、按鍵名稱

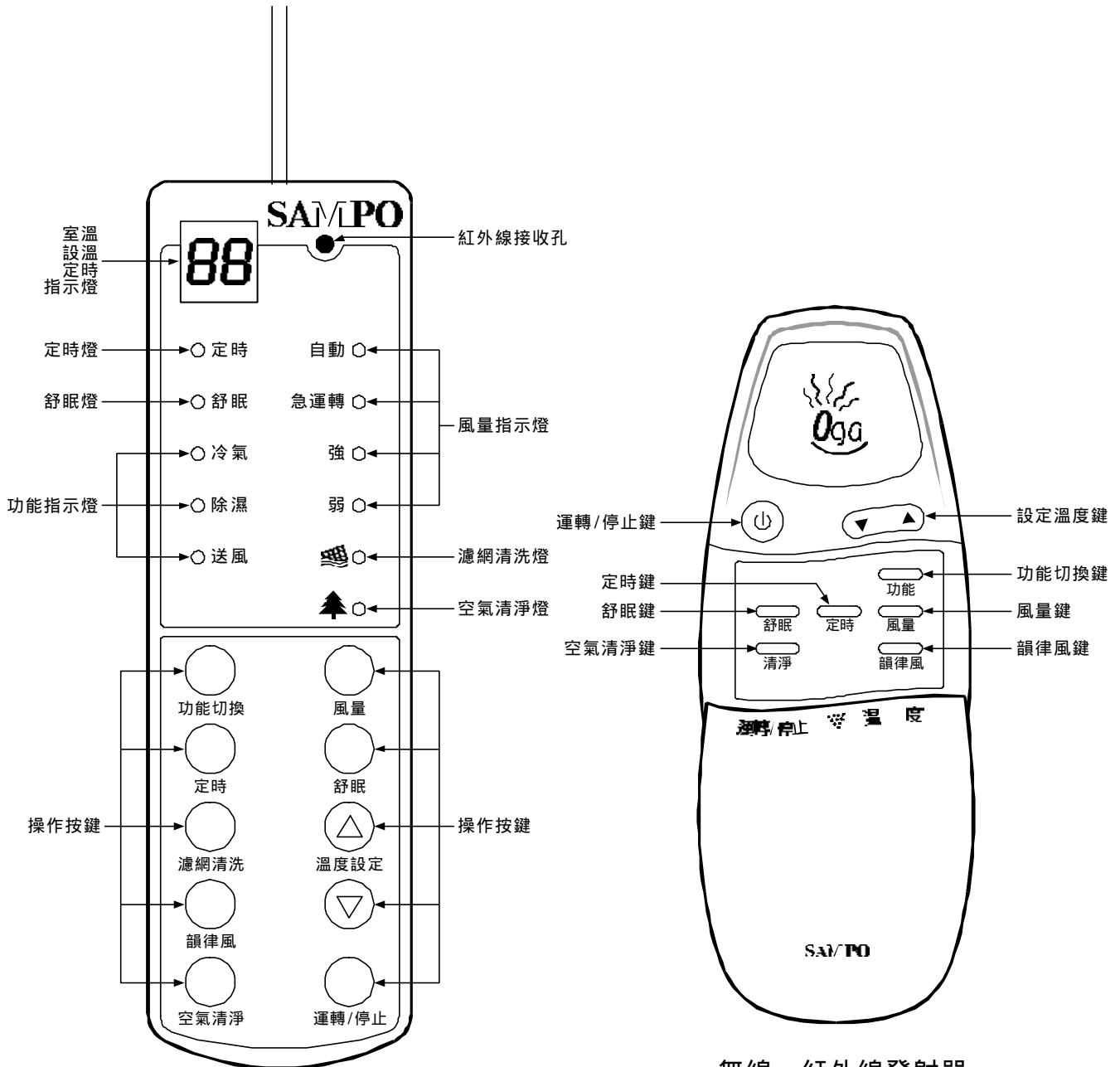

無線、紅外線發射器
(請向有線遙控器方向發射)

使用方法

微電腦控制器指示燈、按鍵及遙控器按鍵功能一覽表

名稱	功能簡介
運轉 / 停止鍵	<ul style="list-style-type: none"> • 做 < 開機 > 或 < 關機 > 用。
設定溫度鍵	<ul style="list-style-type: none"> • 第一次開機自動設定 25 。 • 按 ⊕ 溫升鍵，每按一次提升 1 最大設定值為 30 。 • 按 ⊖ 溫降鍵，每按一次降低 1 最小設定值為 16 。
功能切換鍵	<ul style="list-style-type: none"> • 第一次開機自動設定 < 冷氣 > 功能。 • 每按一次由  循環操作。
風量鍵	<ul style="list-style-type: none"> • 第一次開機自動設定 < 自動 > 功能。 • 每按一次由  循環操作。 • 如欲有急速冷房效果請選擇急運轉，如欲較安靜請選擇強冷甚至弱冷，或者選擇自動。
濾網清洗鍵	<ul style="list-style-type: none"> • 濾網清洗燈恒亮或空氣清淨燈恒亮，表示過濾網或集塵網需清洗，清洗後插回機體上，也請按本鍵以重新計時，俾便做下次之顯示。
定時鍵	<ul style="list-style-type: none"> • 做 < 預約開機 > 或 < 預約關機 > 用。 • 每按一次由  循環操作，共有 1~24 小時之定時之自動開機或關機設定。 • 00 表示取消定時。
舒眠鍵	<ul style="list-style-type: none"> • 舒眠動作時冷氣機會自動緩和調整設定溫度提高 2 。 • 可依需要做舒眠動作設定或取消。
韻律風鍵	<ul style="list-style-type: none"> • 可依需要使風向左右擺動或停止。
空氣清淨鍵	<ul style="list-style-type: none"> • 可依需要使空氣清淨功能動作或停止。 • 當空氣清淨燈閃亮時表示空氣清淨功能動作中。 • 集塵電板與光觸媒為同時同步動作。

使用方法

名稱	功能簡介
室溫設定指示燈	<ul style="list-style-type: none"> • < 關機 > 時顯示 < 室內溫度 >。 • < 開機 > 時顯示 < 設定溫度 >。 • 當按 < 定時 > 鍵時顯示 < 定時時間 >，10秒後恢復 < 室內溫度 > 或 < 設定溫度 > 顯示。 • 顯示 < L0 > 表示室溫低於10 以下。 • 顯示 < HI > 表示室溫高於38 以上。
空氣清淨燈	<ul style="list-style-type: none"> • 本燈閃爍時表示空氣清淨裝置動作中。(集塵電板與光觸媒裝置同時動作) • 當機體運轉累計1000小時以上，此燈恒亮表示集塵電板需清洗，清洗後請按 < 濾網清洗鍵 > 歸零以重新計時。
濾網清洗燈	<ul style="list-style-type: none"> • 當機體運轉時數累計達100小時以上，此燈恒亮表示濾網需清洗，清洗後請按 < 濾網清洗鍵 > 歸零以重新計時。
舒眠功能	<ul style="list-style-type: none"> • 當設定 < 舒眠 > 功能時，冷氣運轉1小時後設定溫度自動提升1 ，再0.5小時後再提升0.5 ，再0.5小時後，再提升0.5 (2小時共提升2)。
定時開機	<ul style="list-style-type: none"> • 當冷氣 < 關機 > 中，可設定之時間，時間一到即自動開機。
定時關機	<ul style="list-style-type: none"> • 當冷氣 < 開機 > 中，可設定之時間，時間一到即自動關機。
除濕功能	<ul style="list-style-type: none"> • 當設定 < 除濕 > 功能時，壓縮機每6分鐘運轉一次，停止一次(即運轉6分鐘停止6分鐘)。 • 風扇則依室溫在22 以上恆運轉，22 以下運轉7分鐘停止5分鐘。
急運轉	<ul style="list-style-type: none"> • 當風量設定 < 急運轉 > 時，表示風扇馬達以最強風量吹出，具有快速冷房效果但聲音較強冷、弱冷為大。

功能說明

① 無線遙控器操作法

- < 運轉停止 >、< 功能切換 >、< 溫度設定 >、< 定時 >、< 舒眠 > 等按鍵均與有線遙控器裝置相同。
- 操作遙控器最好對準冷氣控制器發射。
- 本無線遙控器使用UM-4電池。
- 為確保電池壽命，長期不使用時，請將電池卸下。
- 當使用無線遙控器無法有效操作時，請換新電池。

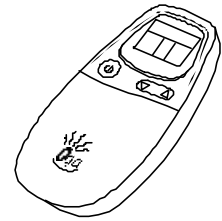

② 風向調整功能

- 橫導葉以手調整上下位置，可控制風向之高低。
- 本系列機種縱導葉係受 < 韻律風 > 鍵之控制，使其左右自動擺動風向，而使冷氣均勻地吹向室內各處，如果使縱導葉轉至所希望之方向，再關掉 < 韻律風 > 鍵，可使風吹向所希望的方向。
- 冷氣長期不使用時，請將橫導葉閉合。

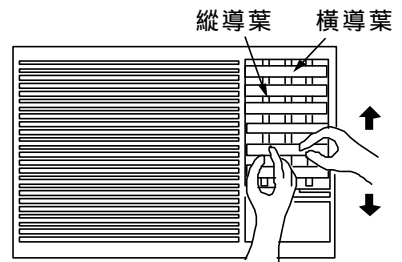

③ 光觸媒原理簡介

- 本機除有電子集塵裝置之電子集塵電板外，尚有光觸媒濾網，兩者合併為本機之空氣清淨裝置。
- 光觸媒是為含有二氧化鈦之光觸媒濾網，上置一紫外線之燈管發出紫外光線照射光觸媒濾網，濾網上之二氧化鈦被照射後，使週遭之氧氣及水分子產生氧化力極強之自由基，此自由基可分解大部份有機物質，達成除臭、殺菌、再生新鮮空氣之清淨效果。
- 光觸媒本身為一觸媒，基本上不會消耗，如果不是很髒的話，可無限期使用。

! 安全規範事項

- 1 須追加冷氣機動力線用之無熔絲開關或保險絲，其額定規格依機種別有所不同請參照後頁欄內所載之規定。
- 2 本機之電源線採Y型連接，若有損壞請通知本公司服務中心派員更換，請勿私自更換。
- 3 本機之使用請用獨立之電源線，勿與其他電器共同使用，且電源線需採用雙重絕緣，導線截面積為 3.5mm^2 或 2.0 之單蕊銅質導線，接地用導線需 2.5mm^2 以上， 6.0mm^2 以下之導線接地。
- 4 本機之防濕防塵等級室內側為 $\text{IP}\times 0$ ，室外側為 $\text{IP}\times 4$ ，故本機不宜裝在室內側易於濺水的地方，例如洗衣間、浴室...等。
- 5 本機於維修時必需切斷電源以防感電。
- 6 本機於裝機配線時，需先接合接地線，再接合通電用之連絡線，反之當機體欲拆除保養時，需先拆除通電用之連絡線，最後再拆接地線。
- 7 本機最高操作溫度下，其操作壓力，吐出端為 $27\text{kg}/\text{cm}^2$ ，吸入端為 $6\text{kg}/\text{cm}^2$ 。
- 8 本機熱側及冷側最高與最低之操作環境溫度如下：
熱側最高 43 ，熱側最低 21 ，冷側最高 32 ，冷側最低 21 。
- 9 本機為求按裝後確保良好之效果，其週圍障礙物最低允許距離如下圖所示：

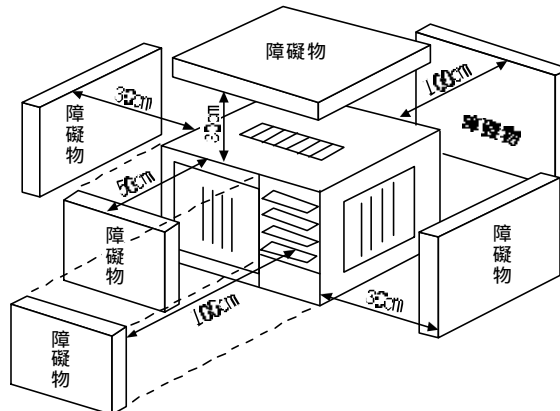

⚠️ 安裝前注意事項

- 安裝高度要適宜，原則上以距地面100-150公分為最佳。

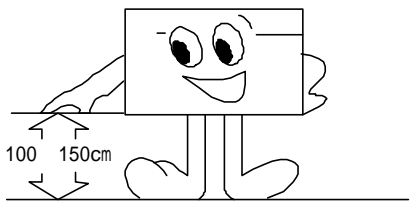

- 冷氣機必須使用專用插座及回路，並確認是否合乎該冷氣機所使用之電源電壓，且需使用運轉電流1.5倍容量之保險絲或無熔絲開關。

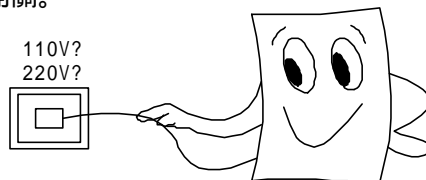

- 接地線務必接好。

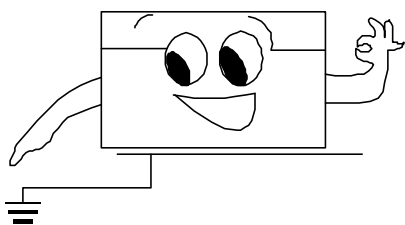

- 冷氣機之進氣口、排氣口，皆不能有障礙物。室內進氣口至少須有50公分之空隙，室外排氣口至少須有40公分之空隙，以確保冷氣效果。

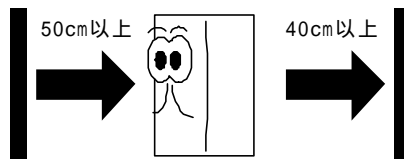

- 機體應避免直接日曬或雨淋。

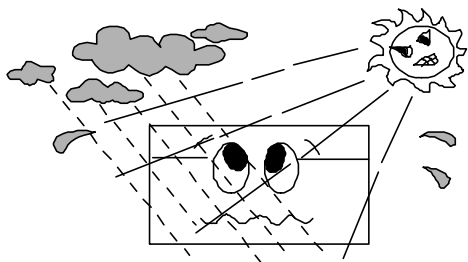

- 安裝場所必須構造堅固，避免因運轉產生共振或共鳴。

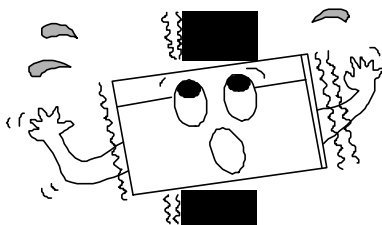



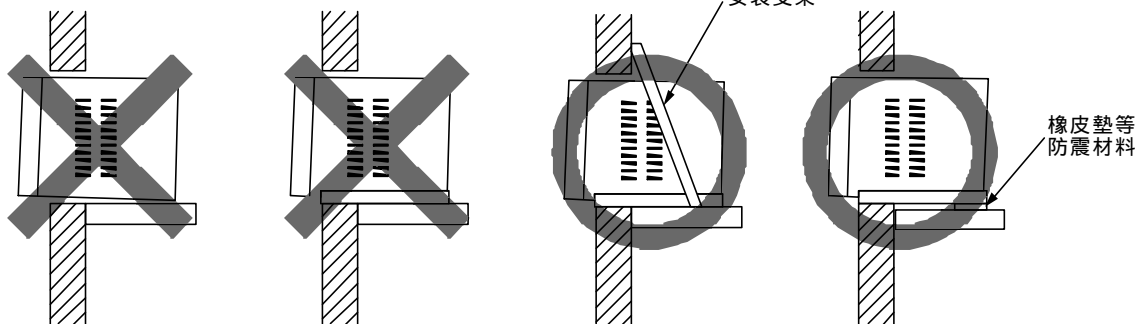

- 為確保安全及減少安裝不良所產生的噪音起見，無論於任何場所安裝冷氣時，請務必使用本機附加之安裝架，並確實依安裝方法裝置。

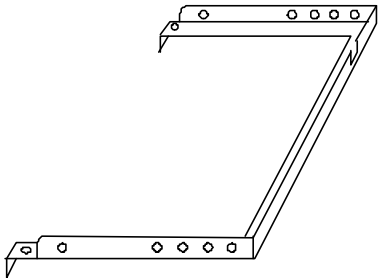

! 安裝方法

組件名稱

安裝架1組 	支持角鐵2支 
	安裝支架2支 
	固定角鐵2支 
	螺絲包

安裝順序

1 先將安裝架釘於冷氣孔上，再將支持角鐵及安裝支架，以螺栓組品固定於安裝架左右兩側適當位置。	4 以3/8"之水泥鑽頭，鑽定位孔45mm深，再打入安全擴張螺絲並旋緊。
2 取出固定角鐵，以螺栓組品固定於支持角鐵之另一端。	5 將固定角鐵固定於牆上，並調整角度，以利排水，再鎖緊各螺栓組品。
3 將固定角鐵置於牆上適當位置並作記號。	6 卸下面框，左右各一支固定角鐵，鉤住安裝架，然後以螺絲鎖付於基板上；且將空氣清淨集塵電板上之空氣清淨面罩卸下，再裝上面框，如此將完成冷氣機安裝。

安裝時螺絲固定方法

- ①安全螺絲
- ②螺帽
- ③墊圈
- ④螺栓
- ⑤安全螺絲用墊圈

! 安裝方法

! 注意

- 支持角鐵視安裝場所，亦可固定於安裝架下方。

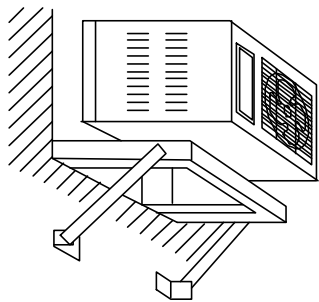

- 固定安裝架時，請調整角度，使後部有 3-5 度之傾斜，以利排水。室內側請如圖所示離牆 90mm，以利規格表查詢。

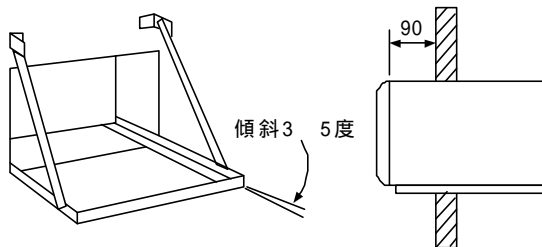

- 為確保冷房效果，安裝後冷氣孔與冷氣機間空隙，請以泡棉或保麗龍等填塞。
- 面框裝好後，請在左、右兩側鎖入所附之攻牙螺絲以符合安規之規定。

填塞物（如泡棉或保麗龍）

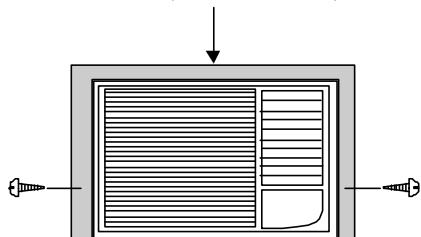

- 機體按裝完成後，請接上排水接頭及排水管以利排水，請參照圖1。
- 如果純為增加性能考慮，則可參照圖2方式將排水接頭向上則冷凝水將不排出以增加散熱，但機體易滲水，可能帶來不便，此點純作為使用之參考。

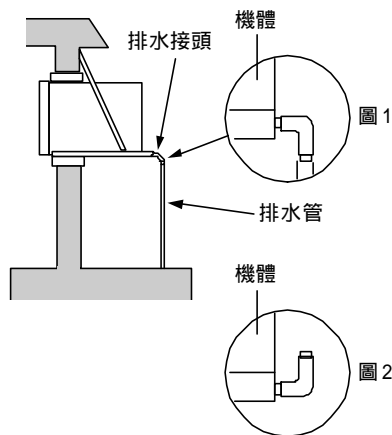

保養方法

使用上注意事項

- "本公司"冷氣機有壓縮機3分鐘保護線路，啟動時，送風扇與壓縮機會同時運轉；但於使用中，如壓縮機暫停運轉，則3分鐘保護線路開始動作，3分鐘後壓縮機才會再啟動。

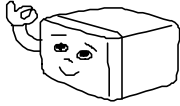

- 全自動控制乃"本公司"冷氣機獨特的功能省電又方便。

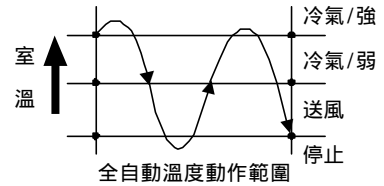

- 請勿以拔掉或插上電源插頭，作為冷氣機"關機"或"運轉"的操作，請使用冷氣機上的運轉/停止鍵做"開機"與"關機"用。

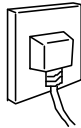

- 冷氣機長期不使用時，請將電源插頭拔掉。

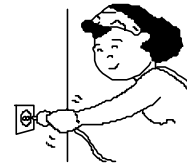

過濾網的清洗

- 將過濾網向外、向右輕輕一拉，即可取出保養。

AW-1168V
AW-1169V
AW-1160V

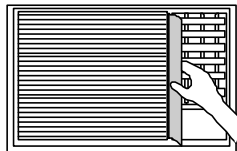

- 為確保冷氣機能夠發揮最大的冷氣能力、省電效果，保持新鮮的室內空氣，請每隔1-2週，務必清洗過濾網一次。

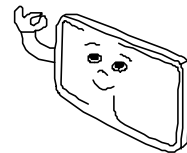

- 清洗過濾網，請使用清水、中性洗潔劑或吸塵器，洗清後晾乾再裝上（切勿烘烤或日曬）。

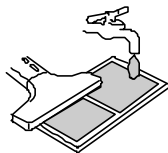

- 切勿使用40℃以上之熱水、揮發性之汽油、甲苯或稀釋劑等清洗。



- 由雙手取下吸風柵板。
- 將過濾網從把手處施力上推後取下。

AW-2209V, AW-2200V, AW-2259V, AW-2250V
AW-2328V, AW-2320V, AW-2368V, AW-2360V
AW-2458V, AW-2450V, AW-2568V, AW-2560V
AW-2638V, AW-2630V

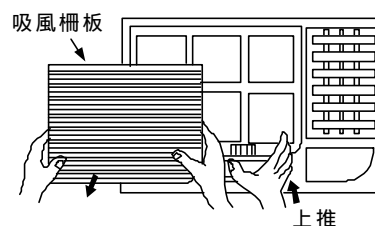

保養方法

面框、外箱的清洗

- 平常請用柔軟之乾布擦拭即可。



- 太髒時，請用溫水或中性洗潔劑擦拭，再用軟乾布擦乾。

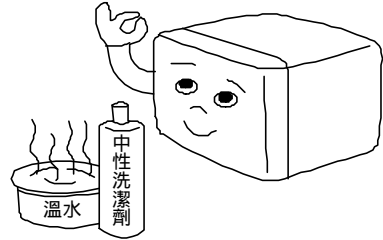

- 請勿將噴霧式殺蟲劑，直接噴向冷氣機。

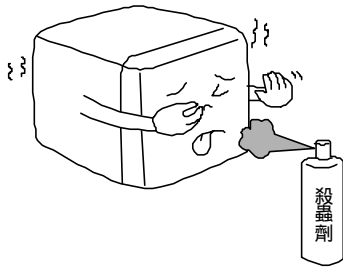

- 請勿用自來水，直接沖洗冷氣機。

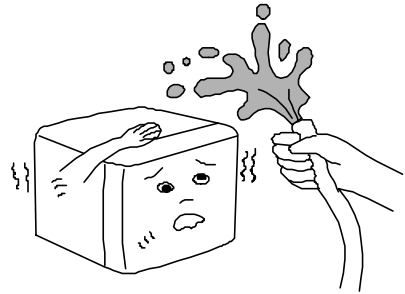

- 絕對不能用40°C以上之熱水、香蕉水、汽油或甲苯等揮發性物質擦拭，以免傷及外貌。



- 使用1-2年後，如要清洗內部時，請洽本公司特約服務中心。



故障排除

冷氣不冷時

- 過濾網是否忘了清洗?

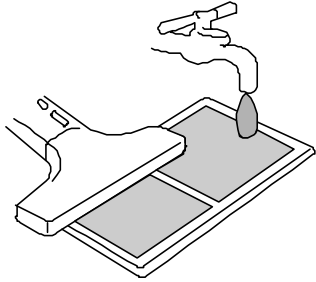

- 冷氣吹出口有無障礙物阻擋?

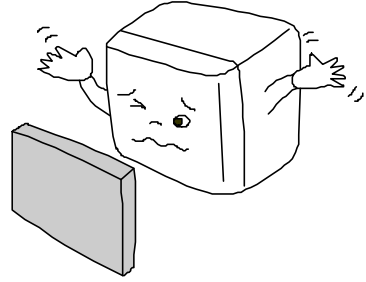

- 溫度設定是否適當?

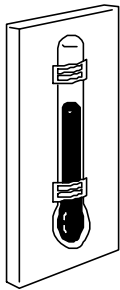

- 門窗是否關妥?

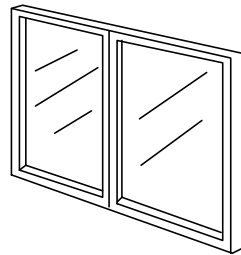

- 日光有無直接照射室內?

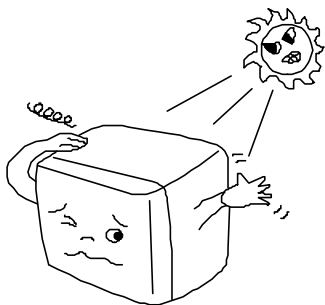

- 室內人員是否太多?

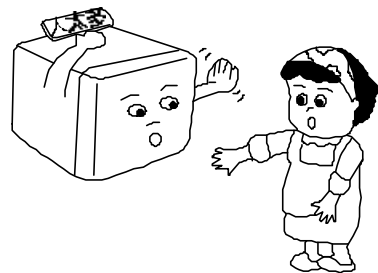

! 使用上注意事項

下述現象不是製品的異常及故障

1 三分鐘停止裝置(保護裝置)

下述的情形，係由於冷氣機保護裝置動作的原因，並非冷房(微電腦除濕)運轉不動作，經過3分鐘後，保護裝置自動回復，冷氣機即能重新運轉。

- 當調整溫度設定鍵或室內溫度達到設定溫度時，壓縮機即停止運轉。
- 當冷氣機運轉中，關機後立刻再開機時，壓縮機暫不起動。

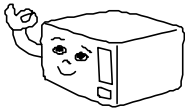

2 聲音

- 冷氣開始運轉後，及冷氣停止後，從室內機發出“咻咻”的聲音及運轉中的水流聲，這些是冷媒的流聲。
- 運轉中，從冷氣發出“ㄅㄅ ㄅㄅ”的聲響，是冷氣機本體隨溫度而熱脹冷縮所產生的聲音。

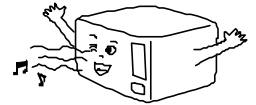

3 霧

- 當冷房或微電腦除濕運轉中，在吹出口附近，發生霧狀現象，這是因為吹出的冷風，冷卻室內空氣成為霧狀現象。

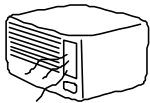

4 臭味

- 在室內機部分，有可能發生臭味現象，這是因為室內傢俱、地毯、衣物、雜物等的臭味及煙味被室內機吸進後，再吹出的原因。

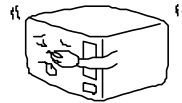

5 結露現象

- 室內相對濕度連續在80%以上，且冷氣經過長時間冷房運轉，在冷風吹出口附近，可能發生結露現象，而且有水滴滴下。

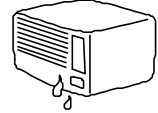

! 緊急處理方法

有燒焦味時

發生異常時(有燒焦味等)須立即停止運轉並拔掉電源插頭



拔電源插頭

- 若在異常狀態下繼續運轉，會因發熱等情形，造成火災及觸電的發生。
- 請速與服務中心或就近經銷商洽詢。

瓦斯漏氣時

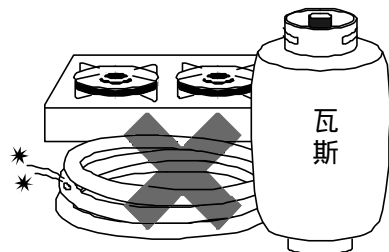

- 請關掉瓦斯開關，但不要處理冷氣機，因電源插頭拔掉時，產生火花會引起爆炸的危險。

故障排除

冷氣機完全不能動作時

- 電源插頭是否鬆脫？

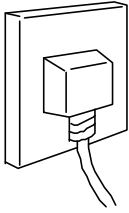

- 保險絲有否燒毀？

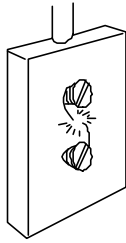

- 電源是否符合要求？

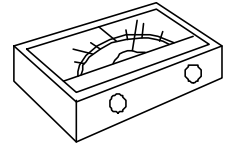

110V? 220V?

! 注意

- 一般110V機型，電源電壓的使用範圍需99V 121V；220V之機型，電源電壓的使用範圍需198V 242V。

- 電壓太低時，請洽水電行或本公司特約服務中心。

以下的現象，不是製品異常或故障

- 房子的濕度連續在80%以上時，冷氣機長時間運轉後，冷風吹出口附近會結露，並產生滴落現象。

- 剛啟動或停止後，會有微小的“嘶嘶”聲或運轉中有流水聲，這是冷媒流動的聲音。

- 冷氣機運轉時，底座因與外界冷熱交換而有少許冒汗現象。

- 當屋內的傢俱、地毯、衣服等物有異味時，於冷氣機送風中會更加明顯。

當您檢查上述各項，卻仍發現冷氣機不正常時，竭誠歡迎您通知本公司特約維修服務中心，服務人員立刻會親切為您服務。（特約維修服務中心電話請參閱所附全省服務中心一覽表）。

免费下载各类电器说明书

www.520101.com